

Qualité supérieure et innovation depuis plus de 40 ans



## Automation et commande de processus



**Processus de  
séparation en  
ligne ou en différé**

**Composants  
système et  
solutions intégrées  
pour les flux  
matières**

**Technologie  
innovante de  
mécanutention**



**Conseil et planification**

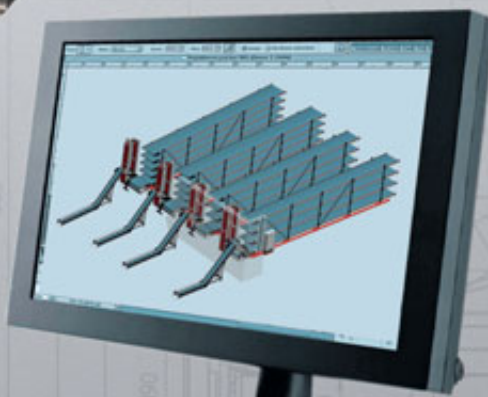

**Installations  
complètes pour  
l'optimisation des  
flux matières**

**Wir fördern Ihren Erfolg**

# La technologie MTF pour le succès de votre entreprise

## Compétence et satisfaction des clients



Hardy Schürfeld  
Associé gérant de MTF Technik

Qualité exceptionnelle en continu en termes de temps de réponse, conseil et qualité des produits, respect des délais et un service parfait sont notre compréhension fondamentale d'une philosophie d'entreprise à succès. Depuis plus de 40 ans et maintenant dans la deuxième génération de propriétaires, MTF développe et implémente des solutions personnalisées pour les flux matières internes au plus haut niveau technique.

Notre philosophie de qualité intransigeante et la fiabilité ainsi que la longévité des installations qui en résultent, couplées au respect des délais de livraison et d'installation se traduisent par l'expression suivante chez nos clients:

Une fois MTF - MTF toujours. Laissez-nous vous convaincre!

## Conseil, planification et réalisation

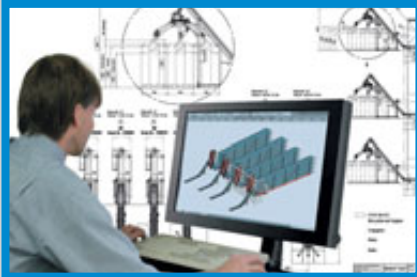

Ayant débuté par la production de masse de bandes transporteuses, nous sommes à ce jour une des plus grandes entreprises à haute technique et une des plus compétentes en matière de planification et d'implémentation des exigences les plus

complexes pour le contrôle des flux matières internes. Nos - en partie de la sortie de la machine jusqu'à l'expédition - systèmes de manutention entièrement automatisés avec dispositifs tampon et de séparation intégrés sont livrés dans toute l'Europe.

## Solutions des problèmes et innovations



Solutions simples et rationnelles pour les tâches les plus difficiles de la manutention; la séparation et le tri

sont une force particulière de MTF Technik. Les longues années d'expérience dans le domaine de la manutention, de la séparation et de l'automatisation dans divers secteurs assurent une expansion continue de l'offre de MTF. Un nombre élevé de brevets propres garantit la fonctionnalité parfaite et l'originalité de nos produits, témoignant ainsi de notre faculté innovatrice continue.



## Mécanutention 4 – 13

Aperçu des modèles de convoyeurs	4
Convoyeurs à bande Multi-Tech	6
Convoyeurs spéciaux Multi-Tech	8
Petits convoyeurs I-Tech	10
Convoyeurs à plateaux à charnières en acier Mono-Frame	12
Convoyeurs magnétiques Mono-Frame	13

## Séparation 14 – 17

Systèmes de séparation in-line	14
Systèmes de séparation pour montage direct sur l'orifice d'écoulement du convoyeur	15
Systèmes de séparation autonome	16

## Automation 18 – 25

Construction complète d'installations	18
Conseil, planification, étude du projet	20
Dispositifs tampon	22
Stations de distribution, de tri et de remplissage	24

## Les détails techniques 26 – 31

Profilés Multi-Tech et technologie de pliage	26
Tapis des convoyeurs et variantes à entraînement	28
Mécanismes de commande des convoyeurs	29
Accessoires pour convoyeurs et détecteurs	30
Châssis de convoyeurs	31



## Aperçu des modèles de convoyeurs

### Convoyeurs à bande Multi-Tech



Bandes transporteuses **GL**



Bandes transporteuses **NL**



Bandes transporteuses **PL**



Bandes transporteuses **ZL**

### Technologie de profilés Multi-Tech - unique dans la construction des convoyeurs

La technologie de profilés Multi-Tech, consistant en une structure auto-portante en aluminium à double longeron, est une "révolution dans la construction des convoyeurs"!

Le profilé conducteur multifonctionnel en aluminium anodisé avec respectivement deux rainures en T encastrées permet une utilisation facile avec les châssis universels MTF. De même, il est possible d'installer divers dispositifs auxiliaires sur les profilés conducteurs, et de manière simple et rapide.

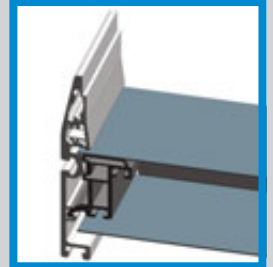

### Des jonctions continues et sans rebord dans le pliage des bandes positives et négatives

La construction pliée dans le pliage de la bande négative inférieure et celui de la bande positive supérieure assure une jonction continue et sans rebord entre la bande raide et la bande plate pour tous les angles de bande réglés en continu entre 0° et 60°. Les revêtements de pliage sont faits de pièces moulées en aluminium recouvertes de plastique solide, pouvant résister à des chocs considérables.



### Une technologie de pliage brevetée

Notre solution brevetée est unique dans la fabrication des convoyeurs inclinés Multi-Tech de MTF. Une "came" située dans la partie inférieure de la bande plate permet de maintenir constante la tension du tapis pour toute la zone de réglage d'inclinaison de 0° à 60°. Par conséquent, les convoyeurs MTF ne nécessitent pas de guides à profil biseauté d'usure intensive à l'intérieur de la bande pour le fonctionnement linéaire du bandage pneumatique, ce qui représente un avantage considérable lors de l'utilisation des convoyeurs dans des salles blanches!



## Petits convoyeurs I-Tech

La hauteur de construction réduite et le ratio idéal entre la largeur extérieure et la largeur utile font de ces convoyeurs des équipements indispensables

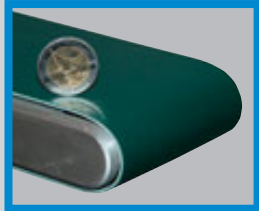

pour les petits espaces. Le "I" dans le code modèle correspond par ailleurs à "Intégration" dans les tambours des machines, les processus de production, les systèmes d'automatisation et autres applications

spécialisées. La grande variété de courroies, d'unités d'entraînement et de châssis les rendent universellement utilisables. Leur domaine d'utilisation s'étend de bandes de décharge dans les machines à estamer jusqu'aux bandes transporteuses dans les systèmes d'automatisation des pharmacies ou dans les petits espaces.

## Convoyeurs à plateaux à charnières en acier Mono-Frame



Ces convoyeurs sont polyvalents. Ils sont utilisés comme convoyeurs à copeaux, comme bande de décharge pour pièces d'estampage, comme bande de dépose pour pièces coulées ou aussi comme bande

de transport pour des pièces très chaudes ou des pièces en phtalate. Les plateaux à charnières en acier ou en acier inoxydable résistant à des températures allant jusqu'à 350°C, différentes finitions de surface (lisse, à picots, fendue, percée), des châssis solides et flexibles ainsi qu'un aspect parfait rendent ces convoyeurs uniques.

## Convoyeurs magnétiques Mono-Frame

Les convoyeurs magnétiques Mono-Frame



sont particulièrement adaptés pour le transport de pièces de très petite taille, de matériaux ferreux pointus et plats, tels qu'on en trouve régulièrement dans les

ateliers de découpage ou dans les usines de traitement mécanique. Diverses surfaces de glissement, d'unités d'entraînement et divers châssis rendent ces convoyeurs universellement utilisables. Les convoyeurs magnétiques disposent d'un cadre alvéolaire en aluminium avec rainures latérales dans lesquelles il est facile d'installer des châssis ou autres accessoires. Une parfaite étanchéité du corps de bande empêche que les pièces transportées coincent ou que la poussière pénètre à l'intérieur de la bande.



Petit convoyeur I-Tech

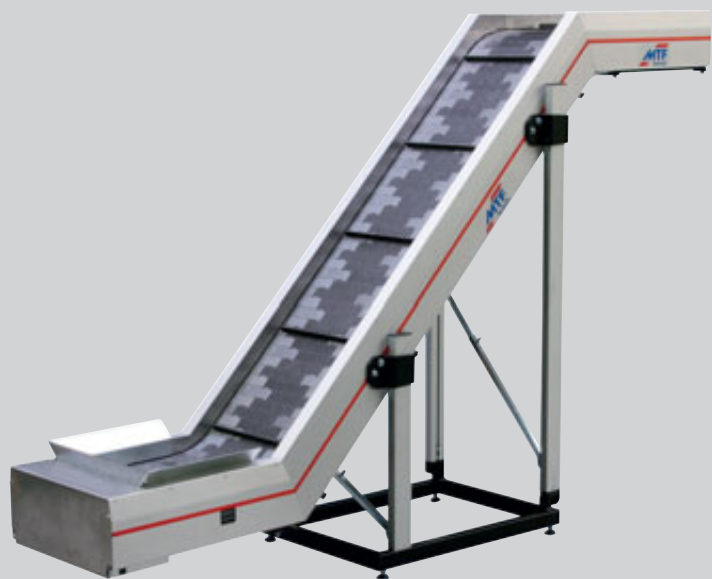

Convoyeur à plateaux à charnières en acier Mono-Frame



Convoyeur magnétique Mono-Frame

## Convoyeurs à bande



Bande transporteuse **GL**



Longueurs de bande allant jusqu'à 60 m



Convoyeur alimentaire avec lame de couteau



Bande transporteuse **GL**



Tapis de transfert



Tapis d'alimentation



Solution à chaînes



Bande transporteuse **NL**



Bande de décharge de machine



Conception pour salles propres



Convoyeur de copeaux



Bande transporteuse **PL**



Convoyeur d'alimentation de broyeur



Bande de stockage robotique



Bande transporteuse **ZL**

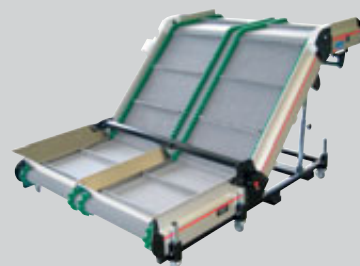

Convoyeur double-track



Convoyeur avec système de détection de métaux





Largeurs de bande allant jusqu'à 2 000 mm



Bandes à étages dans tout modèle souhaité

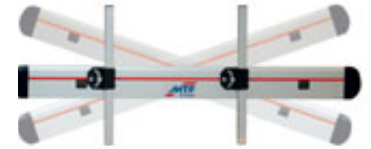

Châssis variables



Utilisation également possible en étages



Convoyeur modulaire



Bandes parallèles

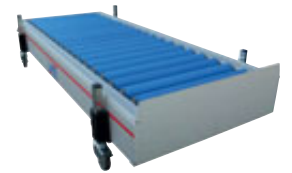

Convoyeurs à rouleaux du plastique à l'acier inoxydable



Transporteur d'eau



Orifice de refoulement de bande avec bloc d'extrémité amovible



Combinaison de convoyeurs pour le transport de rouleaux de pièces de monnaie



Convoyeurs à inclinaison d'une largeur allant jusqu'à 1500 mm

**Les convoyeurs Multi-Tech sont des investissements à long terme!** Grâce à la technologie de pliage brevetée, les convoyeurs à bande Multi-Tech peuvent être réglés en continu à des angles d'inclinaison de 0° à 60° sans que la tension du tapis soit modifiée.

Bande transporteuse **NL**



Bande transporteuse **PL**

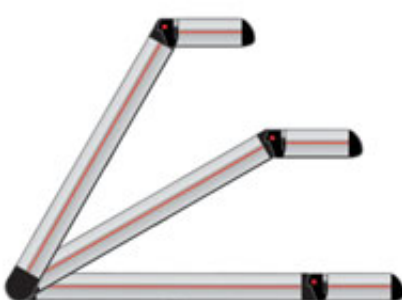

Bande transporteuse **ZL**



## Convoyeurs spéciaux Multi-Tech

Les convoyeurs Multi-Tech peuvent être adaptés à presque chaque opération. Que ce soit des convoyeurs hermétiquement clos pour la destruction de monnaie dans des usines de production critiques...



...ou pour des usines de production à salles blanches, en tant que convoyeurs combinés pour l'alimentation du montage.

Les convoyeurs Multi-Tech de MTF apportent la solution à chaque problème de convoyage.



Centrage de cartons



Tunnel de séchage



Conception pour salles propres avec bascule d'ionisation et de distribution



Détecteur de tunnel





Détection de métaux



Entonnoir de chargement avec le dispositif d'aiguillage pour assurer la qualité



Multi-Change avec convoyeur I-Tech



Tampon parallèle



Refroidissement de pièces et stockage tampon



Convoyeur d'alimentation de broyeur avec détecteur de tunnel

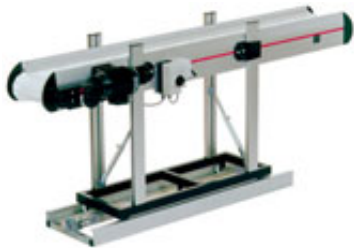

Châssis avec déplacement linéaire



Convoyeur d'alimentation de broyeur avec détecteur de surfaces et de métaux



Écluse de décharge pour salles blanches



Éclairage de contrôle de la zone de travail



Bac collecteur pour pièces d'assurance de la qualité



Réglage de la hauteur à l'aide de plates-formes ciseaux automotrices



Combinaison de bande transporteuse avec basculeur pneumatique pour le remplissage de grands conteneurs



Combinaison de convoyeurs comme silo

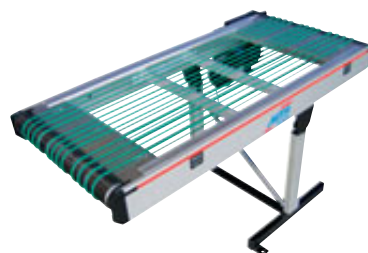

Convoyeur à courroie avec bouche extra large



Convoyage ascendant

## Petits convoyeurs I-Tech



Bande transporteuse **IL**

Les petits convoyeurs I-Tech sont également disponibles avec commande silencieuse pour utilisation dans des espaces de vente, tels que les pharmacies par exemple.



Bande transporteuse **INL**



Bande transporteuse **IZL**



avec moteur à bride



avec châssis fixe



avec berceau de basculement mobile



et compartiment tunnel



avec double châssis mobile



et piédestal peu encombrant



plate-forme de travail extra longue



avec bouche d'alimentation



avec moteur central réglable



grande longueur de bande

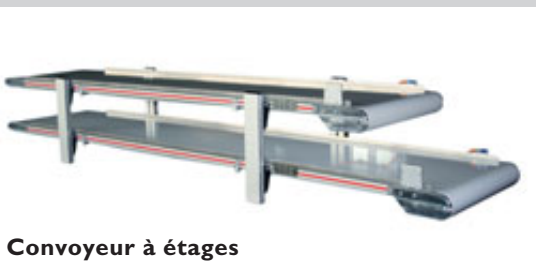

Convoyeur à étages



convoyeur combiné réglable en hauteur



convoyeur à étages avec hottes de décharge

Les petits convoyeurs I-Tech sont parfaitement adaptés pour l'installation dans des compartiments machines à espace réduit ainsi qu'en solution pour d'autres exigences de convoyage dans des espaces difficilement accessibles.



Nous vous présentons ici quelques exemples d'utilisation des convoyeurs I-Tech avec broyeur (au-dessus), en tant que solution d'essai compacte avec détecteur de tunnel (centre) ou comme dispositif tampon pour des petites pièces (en bas).





## Convoyeurs à plateaux à charnières en acier **Mono-Frame**



Bande transporteuse **GV**



Bande transporteuse **NVF**

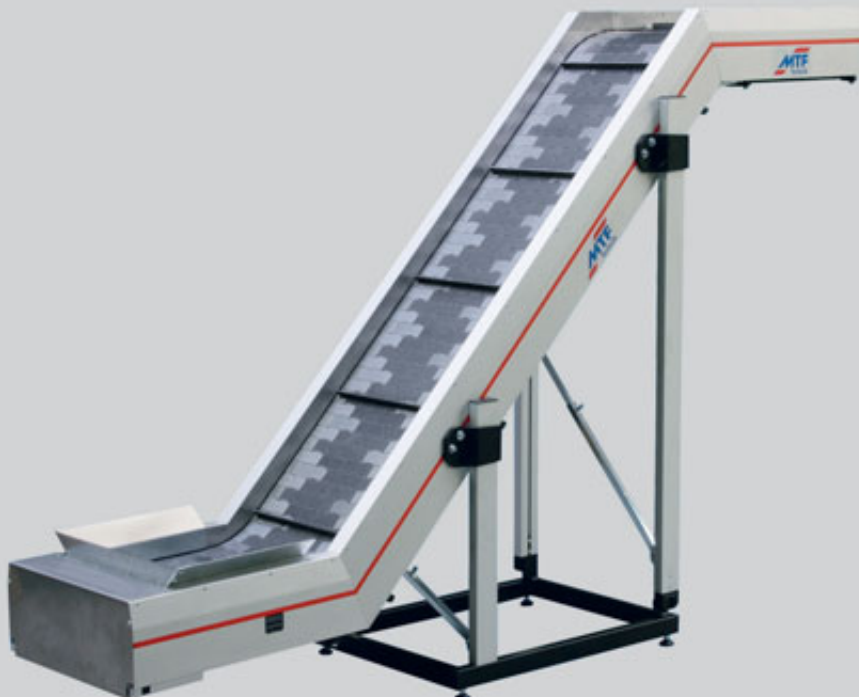

Bande transporteuse **ZVF**



avec déflecteurs en acier inoxydable et châssis spécial



compacte en tant que bande transporteuse fine



avec bouche d'admission rallongée et trémie en acier inoxydable

Conçus pour une utilisation "dure comme l'acier", les convoyeurs plateaux à charnières en acier **Mono-Frame** sont équipés de moteurs d'entraînement à haute performance.



comme convoyeur combiné **GV/ZVF**

# Convoyeurs magnétiques Mono-Frame



Avec châssis réglable et mobile



Bande transporteuse GM



Bande transporteuse GM  
avec Multi-Rounder en  
acier inoxydable



Bande transporteuse PMF  
en modèle d'inclinaison 90°



Bande transporteuse NMF

**Mono-Frame**  
Les convoyeurs magnétiques sont très peu encombrants et conviennent pour une utilisation à 90°.

Les convoyeurs magnétiques en plan incliné démontrent particulièrement leurs avantages lors du transport des matières à arêtes vives. Les blocages et dommages de courroies sont pratiquement impossibles avec les convoyeurs magnétiques de par leur structure.



Bande transporteuse  
ZMF en modèle d'inclinaison 90°



Bande transporteuse ZMF

## Systemes de séparation en ligne



### Séparateurs en ligne

Dispositifs de séparation pour le montage direct sur le convoyeur. Compacts et polyvalents, ils sont intégrés dans la chaîne de transport et utilisables comme solutions autonomes.

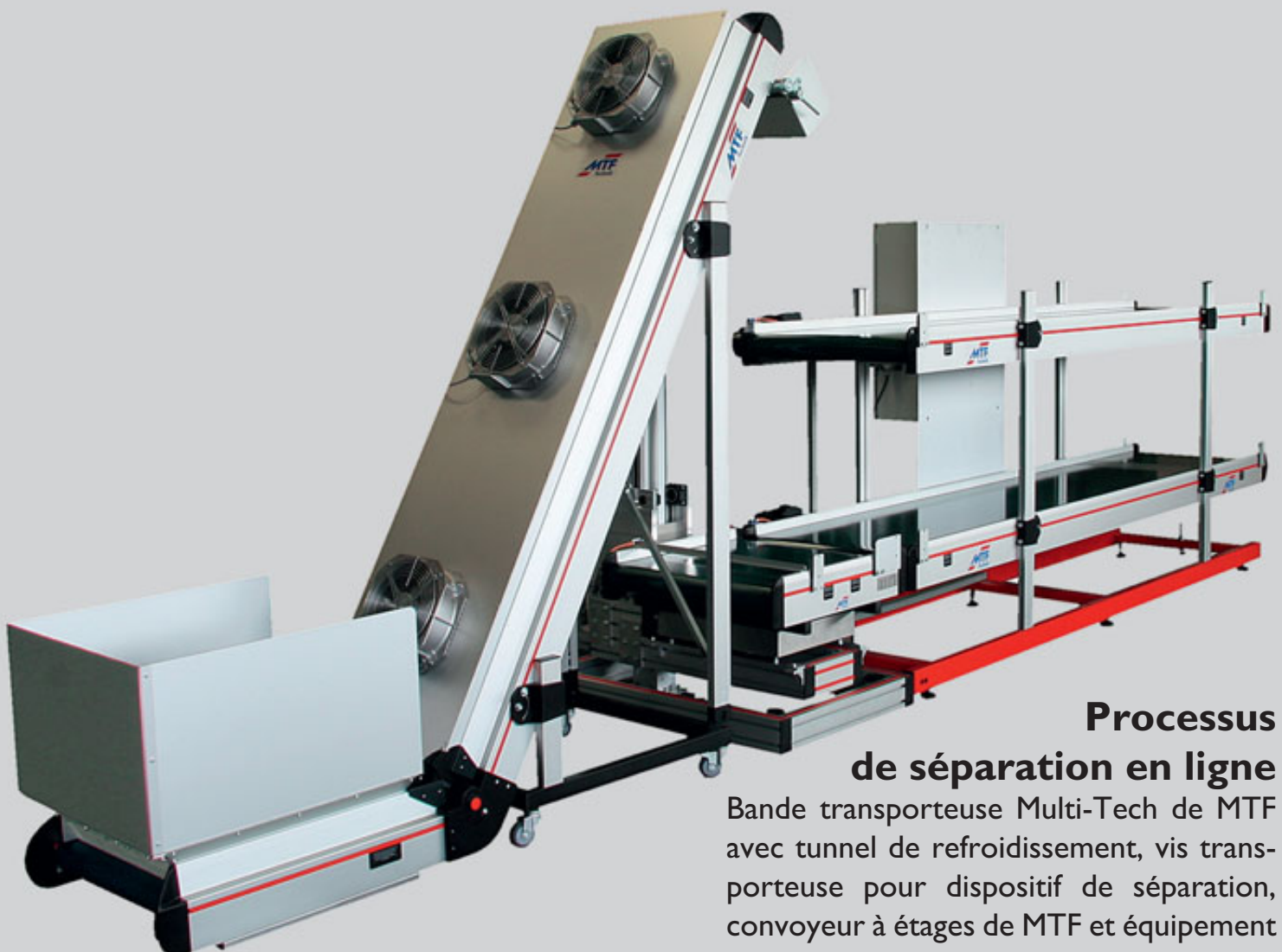

### Processus de séparation en ligne

Bande transporteuse Multi-Tech de MTF avec tunnel de refroidissement, vis transporteuse pour dispositif de séparation, convoyeur à étages de MTF et équipement de levage avec cellule de charge intégrée.



# Dispositifs de séparation

pour le montage direct sur la bouche de décharge du convoyeur



## Dispositif de séparation avec cylindres séparateurs Type TA

Pour la séparation des pièces extensives de la buse. Il est facilement possible d'effectuer un montage a posteriori du dispositif de séparation à un convoyeur Multi-Tech.

Tous les dispositifs de séparation de MTF peuvent également être montés ultérieurement sur un convoyeur Multi-Tech.



## Dispositif de séparation avec cylindres séparateurs Type TA

Unité de commande compacte pour le réglage de sept niveaux de vitesse pour les cylindres séparateurs. La commande du dispositif de séparation est intégrée dans les cylindres séparateurs.



## Dispositif de séparation avec vis transporteuse Type SAL

Pour la séparation de pièces avec différence de taille minimale. Ce dispositif de séparation peut également être facilement monté a posteriori sur un convoyeur Multi-Tech.



## Dispositif de séparation avec vis transporteuse Type SAL Version spéciale

Sur demande du client, le dispositif a été monté de sorte que les pièces séparées sont projetées au centre de la bande.

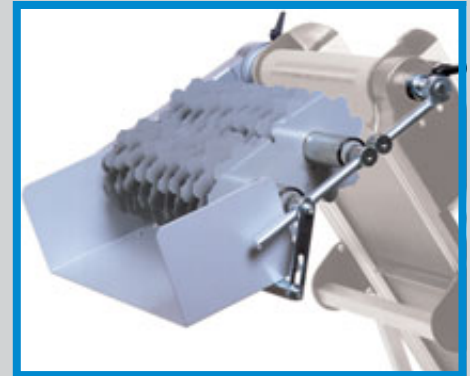

## Dispositif de séparation à disques Type SSA 400-2

Les dispositifs de séparation à disques sont utilisés dans toutes les applications où le réglage continu de longueur de la colonne de séparation est nécessaire.



## Convoyeur à inclinaison avec séparateur à vis transporteuse

Les dispositifs de séparation MTF peuvent facilement être installés sur tous les convoyeurs Multi-Tech. L'alimentation autonome permet un réglage individuel de la vitesse pour un résultat de séparation optimal. Une protection contre les surcharges garantit une sécurité maximale et permet d'éviter les endommagements de pièces.

## Systèmes de séparation Modèles intégrés dans la chaîne transporteuse et ve

### Séparation autonome pour solution autonome

Convoyeur de distribution Multi-Tech de MTF avec séparateur PZ 257 B et bande de contrôle visuel



ou chaîne avec bande transporteuse Multi-Tech ZL

Tambour magnétique de séparation avec convoyeur d'alimentation Multi-Tech



### Séparateurs à tambours

Positionnement au choix dans la chaîne de transport ou disponible comme solution autonome

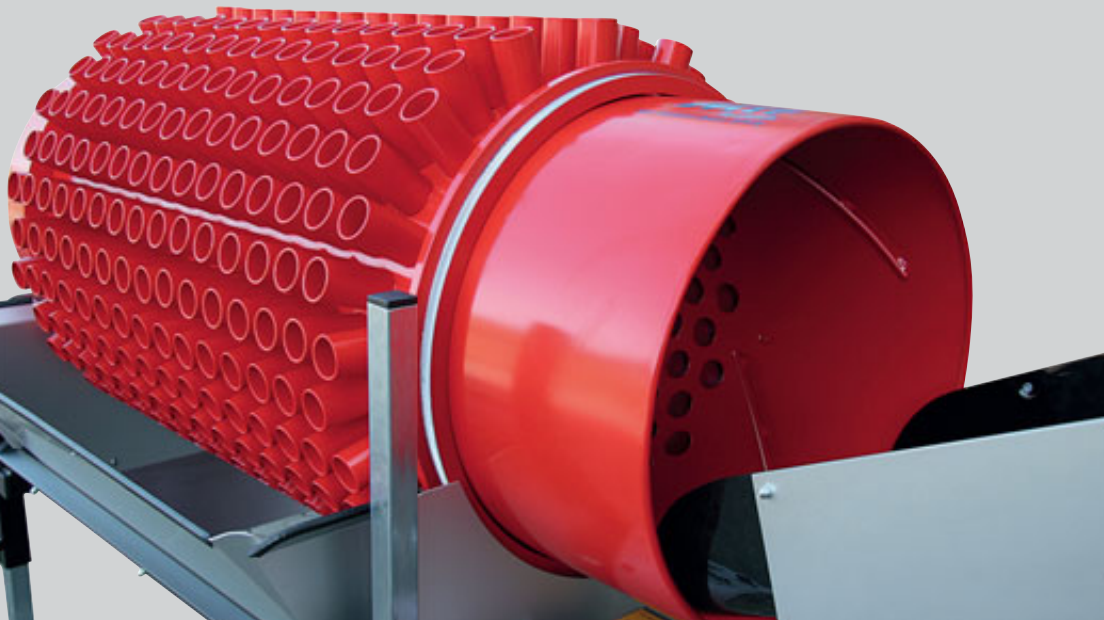

Réglage central planétaire



Tambour de butée avec réglage individuel



Tambour perforé avec châssis renforcé



Tambour de type "hérissou"



Tambour rectangulaire



### Tambour de séparation avec réglage central planétaire

Il est facilement et rapidement possible de régler les tambours de séparation MTF avec réglage central planétaire aux pièces à séparer. Un seul mouvement de main suffit pour régler et ajuster tous les rouleaux d'une cage. De nombreux produits peuvent être ainsi traités avec un seul tambour de séparation de ce type. Les colonnes de séparation réglables en continu dans la plage de 3 et 53 mm garantissent une utilisation universelle de ces tambours de séparation.

Différents matériaux de rouleaux (PVC, acier, acier inoxydable) et différents accessoires sont disponibles en fonction du domaine d'application.

### Tambours de séparation avec réglage individuel

Pour les grosses séries ou pièces de taille similaire, les tambours de séparation avec réglage individuel sont généralement la solution la plus rentable. De même, ces tambours sont particulièrement adaptés pour effectuer une séparation préliminaire des pièces moulées par injection et des composés de carotte, pour ensuite effectuer une séparation complète dans la seconde étape.



Réglage central planétaire



Réglage individuel



Accessoires Cylindres de butée

### Tambours perforés

Les tambours perforés sont de préférence utilisés lorsque les pièces à séparer ont uniquement deux dimensions différentes, par exemple des disques avec approximativement la même hauteur, mais de diamètres différents. Des perforations spéciales adaptées à l'application spécifique sont également disponibles pour les pièces complexes. De même, il est possible de réaliser différentes zones de séparation dans une cage de tambour perforée afin d'effectuer des séparations multiples en une opération. En outre, les cages de tambour perforé peuvent être reliées à d'autres tambours de séparation comme zone d'admission ou de décharge afin d'y permettre des séparations multiples.

### Tambours de type "hérissron"

Les tambours de type "hérissron" fonctionnent sur le principe de base des tambours perforés. Les tubes à manchettes (piquants de hérissron) montés radialement autour de la cage perforée servent à empêcher un "faufilement" ou un crochetage des grandes pièces dans les perforations. Par conséquent, il est également possible d'utiliser les tambours de type "hérissron" pour des pièces à dimensions très complexes. Tout comme pour les tambours perforés, toutes dimensions de perforations et de manchettes sont en principe également disponibles ici.

### Tambours rectangulaires

Le tambour rectangulaire représente en quelque sorte une solution spéciale de tambour circulaire avec passage perforé ajustable. Les parois latérales verticales permettent un réglage précis et empêchent de ce fait le "faufilement" des grandes pièces. Le système nouvellement développé et en instance de brevet des bouches de séparation mobiles, empêche un accrochage des pièces de manière efficace.

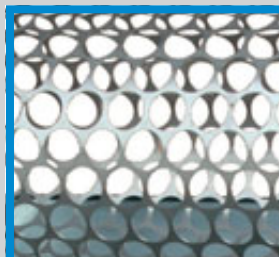

Détails Tambour perforé



Détails Tambour de type "hérissron"



Détails d'une combinaison tambour perforé/tambour de type "hérissron"

### Modèles



Protection contre les accrochages



Dispositif d'ionisation



Insonorisation



Cage perforée en silicone



Combinaison de tambour perforé/ tambour de type "hérissron"



Tambour de séparation à rouleaux avec anneau d'admission du tambour perforé

### Séparateurs à disques et avec vis transporteuse

Certains modèles sont également équipés de compteurs



Unité de séparation avec vis transporteuse



Unité de séparation à disques



avec séparateur de pièces et compteur



## Automatisation et construction d'installations complètes



### ”Nous sommes très satisfaits”

JACO S.A. une entreprise installée en Alsace développe et fournit des produits de haute qualité à travers le monde pour l'industrie pharmaceutique. Pour répondre aux hautes exigences de qualité des clients, ainsi qu'à la demande croissante dans le secteur médical, JACO S.A. a voulu développer ses capacités de production et a sollicité les conseils de MTF Technik pour la construction d'une installation de mécanutention au sein de son système d'automatisation.

Une visite des ingénieurs de MTF a suffi pour résumer les idées du client dans une offre qualifiée. Comparé aux offres soumises à JACO S.A. par la concurrence, MTF Technik a su, en plus de ses produits

de haute qualité, convaincre par la qualité de ses conseils et des suggestions conceptuelles pour la réalisation optimale d'une installation de mécanutention. Des visites de référence commune auprès d'autres clients MTF ont suffi à convaincre les responsables de projets de JACO S.A., qui ont fini par ordonner l'étude de projet et la construction d'une installation de mécanutention par MTF Technik.

La qualité d'exécution et des produits a surpassé les attentes du client après que l'installation ait été livrée, installée et mise en service exactement à la date convenue. La fixation de l'installation au



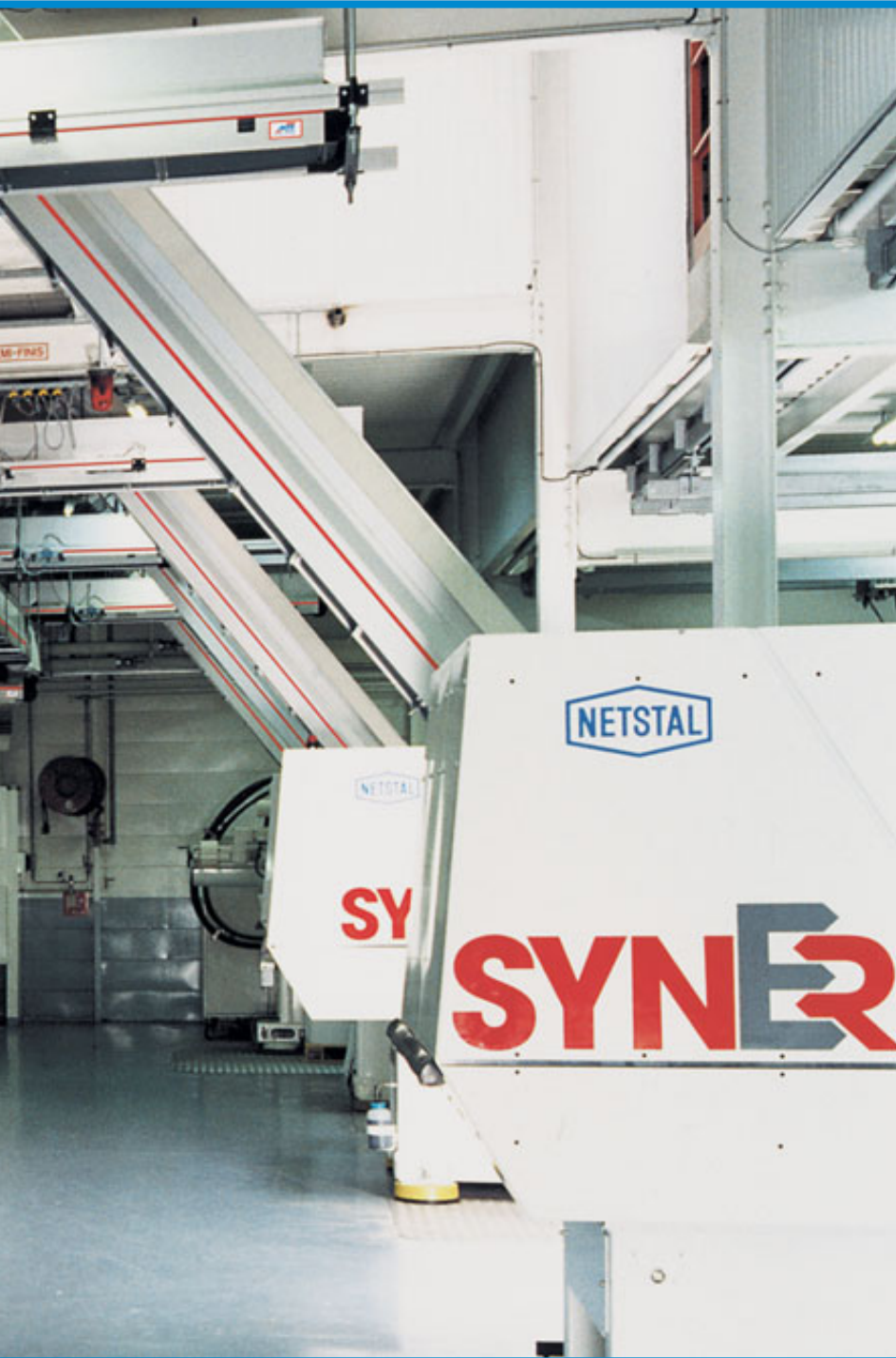

plafond a été facile à réaliser, avec un entretien facile. En outre, toute la surface en dessous de l'installation de mécanutention pouvait désormais être utilisée pour des opérations de production, de stockage et de logistique. Le concept « en ligne » du granulé au produit fini – l'automatisation entre machine pour moulage par injection et presse a été optimisée par une installation de mécanutention MTF. À ce jour, les cartons utilisés pour le stockage intermédiaire ne sont plus utilisés, les produits ne sont pas contaminés ou endommagés et le personnel peut se concentrer sur les autres étapes de production et l'amélioration de la qualité.

Bien que le client ait prévu le raccordement de machines supplémentaires pour une date ultérieure, il passa une commande complémentaire au vu de cette collaboration très productive.



Une automatisation assistée par ordinateur entre la machine de moulage par injection et la presse: les pièces moulées par injection peuvent être distribuées aux autres convoyeurs grâce aux convoyeurs transversaux à réglage pneumatique de MTF Technik.



Transfert au conteneur de collecte couvert avant la presse: les hautes exigences de qualité posées par le client sont remplies de manière optimale.



Un système fermé: le transfert de la machine de moulage par injection à l'installation de mécanutention MTF.

**Tout comme chez JACO S.A., les installations de mécanutention de MTF se développent comme un "fil rouge" à travers le processus de nombreuses entreprises dans différents secteurs. MTF Technik offre un service d'assistance complet, allant de l'étude du projet et la construction jusqu'à la production, au montage et à la mise en service des équipements sur le site du client - y compris la technique de commande complète.**

## Consultation, planification, étude de projets

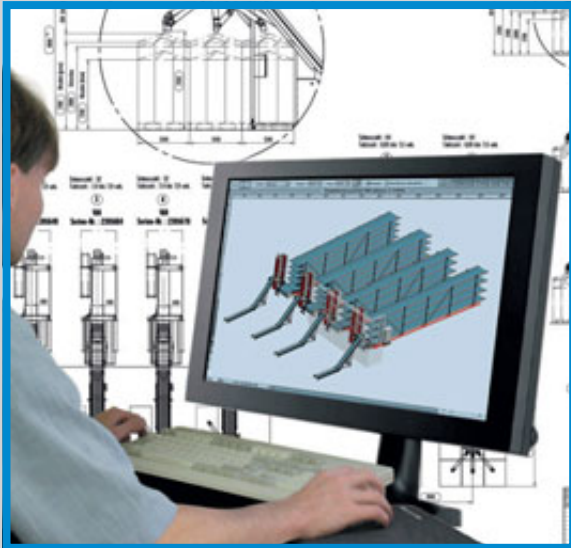

Plus de 40 années d'expérience en génie mécanique et un nombre élevé de brevets enregistrés pour assurer une haute technologie de la planification MTF, une fabrication de haute précision et une qualité exceptionnelle. Notre équipe d'ingénieurs électriciens et en génie mécanique des plus compétentes et spécialement formée à l'exploitation de nos installations assure une planification parfaite et un bon déroulement du processus de vos placements.

### Exemple d'application:

Convoyeur à 4 étages avec dispositifs de levage, Distributeurs rotatifs et bande de décharge des machines visant l'amortissement des électro éléments.

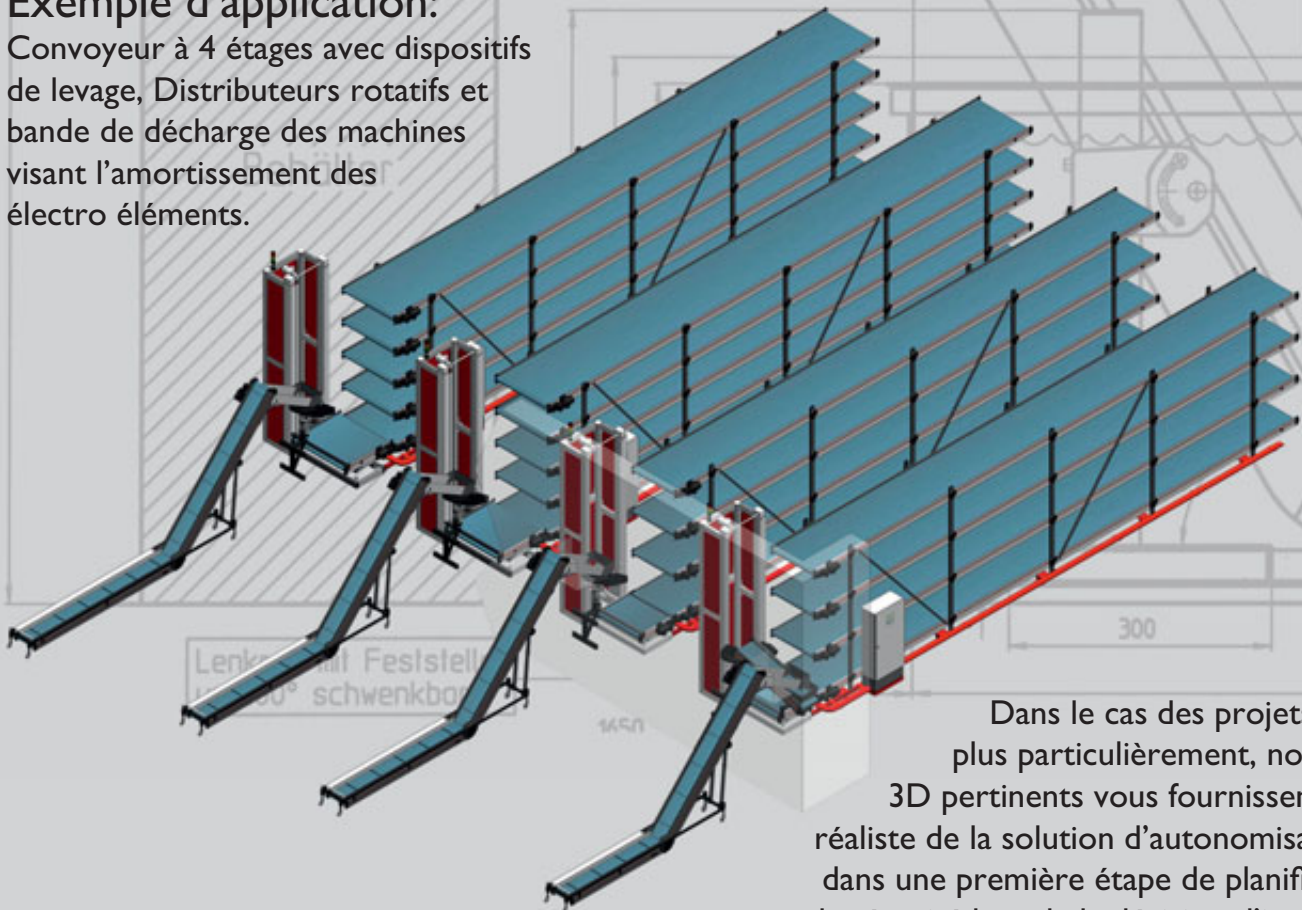

Dans le cas des projets complexes plus particulièrement, nos croquis en 3D pertinents vous fournissent un aperçu réaliste de la solution d'automatisation prévue dans une première étape de planification. Cela assure la sécurité lors de la décision d'investissement.





La planification et la mise en œuvre de **Systèmes** hautement complexes pour flux matières internes est un cœur de métier de **MTF**.

## Les investissements à rentabilité immédiate

Le système de mécanutention MTF et les dispositifs fournissent des opérations parfaitement équilibrées et évitent des temps d'arrêts coûteux.



## Dispositifs tampon



### Installations avec convoyeurs à étages MTF avec dispositif de levage

Dans des sites où les pièces doivent être provisoirement stockées pendant une longue période, les installations avec convoyeurs à étages sont généralement la solution idéale. Les ingénieurs de MTF conçoivent l'installation dans votre environnement de production, assurant ainsi une utilisation optimale de l'espace.

### Dispositifs tampon pour salles blanches

De part une multitude de projets réalisés pour le secteur médical, MTF Technik maîtrise les particularités de la production pour salles blanches et, offre des solutions spécifiques pour ce secteur critique en termes de stockage tampon, technologie de maintenance, de séparation et d'automatisation.







Tampon à étages avec dispositifs de levage et balance



Remplissage de sacs à 12 tours avec bande de déplacement pneumatique et appareils de voie double face à 3 voies



Système de levage pour tampon à étages



Tampon à étages avec dispositif de levage à deux voies et bande de stockage robotique



Tampon linéaire avec bande d'admission



Balance à courroie transporteuse



Tampon linéaire avec glissière unique



Dispositif tampon avec convoyeur linéaire mobile et convoyeur à rouleaux



Tampon linéaire pour salle blanche avec bande d'admission



Tampon linéaire avec double glissière



## Stations de distribution, de tri et de remplissage

### Multi-Linea



Multi-Linea avec capacité de 6 conteneurs



Multi-Linea avec capacité de 6 conteneurs et châssis spécial



Multi-Linea modèle salle blanche pour articles médicaux avec dispositif de ramassage de sacs à 6 compartiments et fonction AQ intégrée



Multi-Linea avec dispositif de ramassage de sacs à 12 compartiments



Multi-Linea modèle salle blanche pour articles médicaux avec capacité de 6 conteneurs



Multi-Linea avec châssis réglable

Qu'il s'agisse de cartons, de boîtes ou de sacs – les produits Multi-Linea de MTF Technik peuvent être facilement adaptés à tout type d'application. Multi-Linea peut particulièrement présenter ses avantages lorsque l'espace disponible est étroit mais relativement long. Combiné à un compteur, cette installation assure le bon fonctionnement de votre "équipe fantôme".



Installation de ramassage pour sacs de grand volume



Sole tournante d'un diamètre allant de 800 mm à 2 000 mm



Installation de ramassage modèle salle blanche avec ramassage de sacs à ressort et sole tournante en acier inoxydable



Installation spéciale pour le transport et la distribution automatiques des bouchons de boisson dans plusieurs grands conteneurs.



Installation de ramassage avec réservoir en acier inoxydable pour la salle propre



Installation de ramassage à deux niveaux pour cartons



Table ronde en acier inoxydable avec sole tournante



Séparation de bande à voies multiples

Tous les dispositifs tampon sont conçus individuellement par MTF Technik et adaptés à l'application prévue.



Multi-Rounder en acier inoxydable



Multi-Rounder



Bascule de distribution

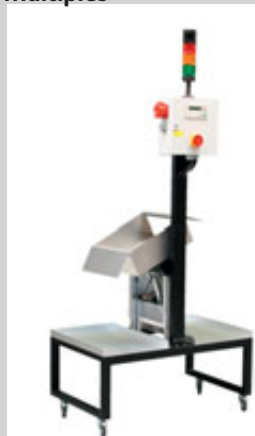

Bascule de distribution avec porte-conteneurs

## Les détails techniques

## Profil MTF Multi-Tech

### Profil Multi-Tech: tout simplement génial!

Châssis, support plafonniers, capteurs, conduit pour câbles, disques et presque tous les accessoires peuvent être placés dans l'assemblage conducteur à rainure circulaire sans effort de forage.

Ces convoyeurs MTF sont extrêmement faciles à entretenir, stables, et ont un design industriel moderne.

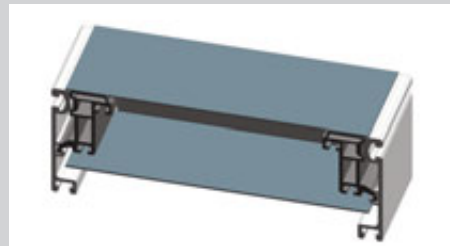
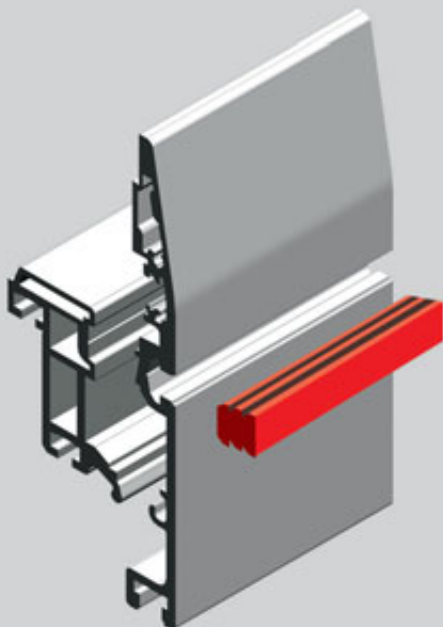

#### Profilé GL 0

Application en particulier pour les convoyeurs de stockage robotiques ou lorsque la pièce est transportée sur le corps de bande.

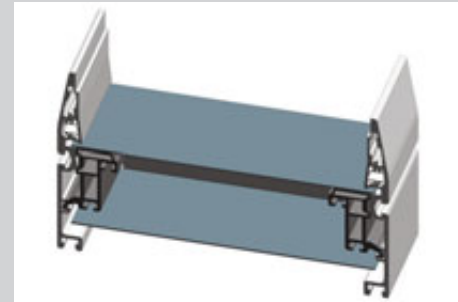

#### Profilé GL 80 A

Utilisation pour convoyeur droit avec des hauteurs de guidage latéral de plus de 80 mm.

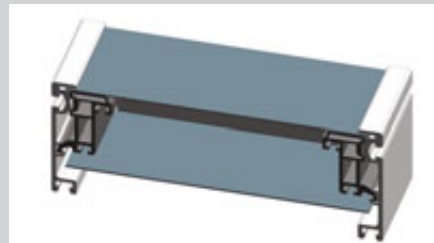

#### Profilé GL 7

Utilisation pour convoyeur dans les zones de montages ou lorsque le bandage pneumatique est protégé.

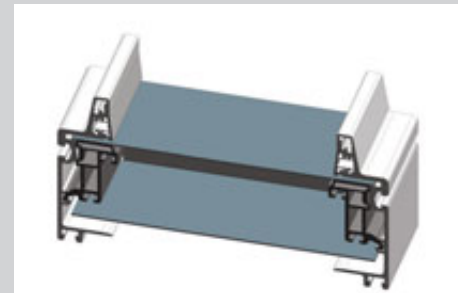

#### Profilé KL 50

Profilé spécial pour la réalisation des applications à hauteur minimale avec des convoyeurs inclinés.

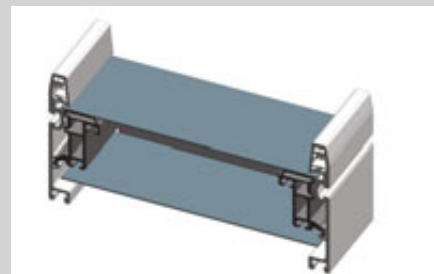

#### Profilé GL 40

Pour les convoyeurs droits avec petits compartiments de machines ou sur des convoyeurs à étage.

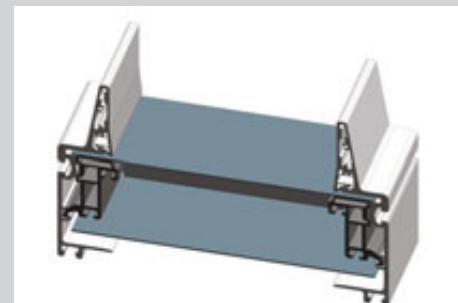

#### Profilé KL 80

Profilé standard pour convoyeurs inclinés avec une hauteur du guide latéral de 80 mm.

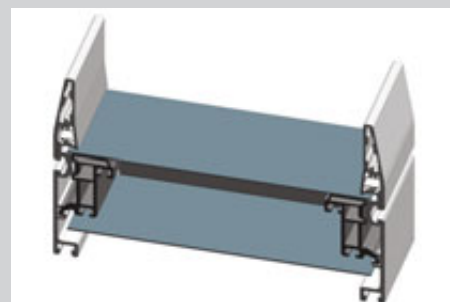

#### Profilé GL 80

Partout où il ya nécessité d'utilisation du guide latéral de 80 mm. Par exemple pour convoyeurs ascendants.

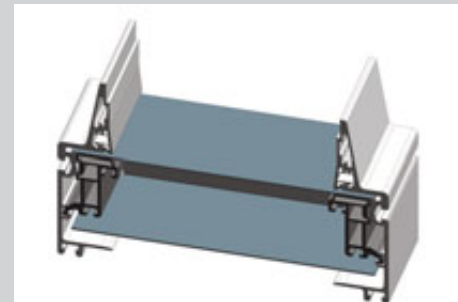

#### Profilé KL 80 A

Utilisation pour convoyeurs inclinés avec guide latéral de plus de 80 mm.





Étanchéité optimale de la bande dans tout le pli supérieur de la bande

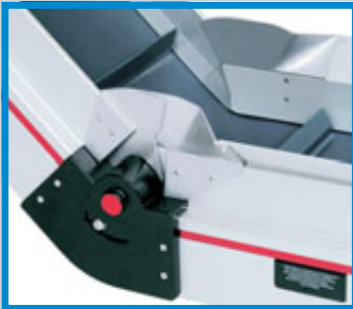

Jonction absolument étanche et sans rebord entre la partie ascendante de la bande et la partie plate – indépendamment de la plage d'inclinaison réglée entre 0° et 60°



La came intégrée dans le corps de bande assure une tension constante du tapis dans toute la plage de réglage d'inclinaison (brevet)



Couverture flexible de l'inclinaison réglable, par exemple pour les applications en salle blanche



Bande transporteuse **NL**

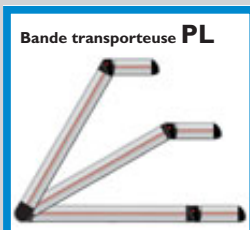

Bande transporteuse **PL**

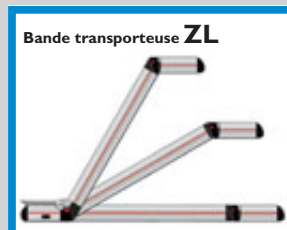

Bande transporteuse **ZL**

Tous les convoyeurs à inclinaison Multi-Tech de MTF ont un pliage de bande standard avec réglage en continu entre 0° et 60°.

Pour tous les convoyeurs à inclinaison Multi-Tech de MTF, une structure brevetée assure une tension constante des tapis dans la plage de réglage d'inclinaison de 0° à 60°. Cela permet d'optimiser le mouvement rectiligne du tapis sans guidage forcé et d'empêcher que le tapis se cambre. Il en résulte une pression réduite à la surface du tapis, permettant ainsi d'éviter l'abrasion et l'usure. La conception parfaite réalisée en tenant compte de chaque détail et la qualité de traitement exceptionnelle caractérisent tous les produits MTF, ce qui est particulièrement visible sur les «parties critiques» des convoyeurs. Ainsi, les revêtements de pliage sont faits de pièces solides moulées en aluminium recouvertes de plastique, pouvant supporter un choc considérable le cas échéant.

La trémie standard dans la partie plate de la bande est intégrée dans le revêtement du pliage afin d'assurer une jonction continue et sans rebord entre les parties de la bande. C'est de manière presque invisible en arrière-plan que les bandes d'étanchéité à ressorts intégrés dans la section de la trémie assurent une étanchéité optimale entre la membrure et le guide latéral – et ce pour chaque matériau du tapis.

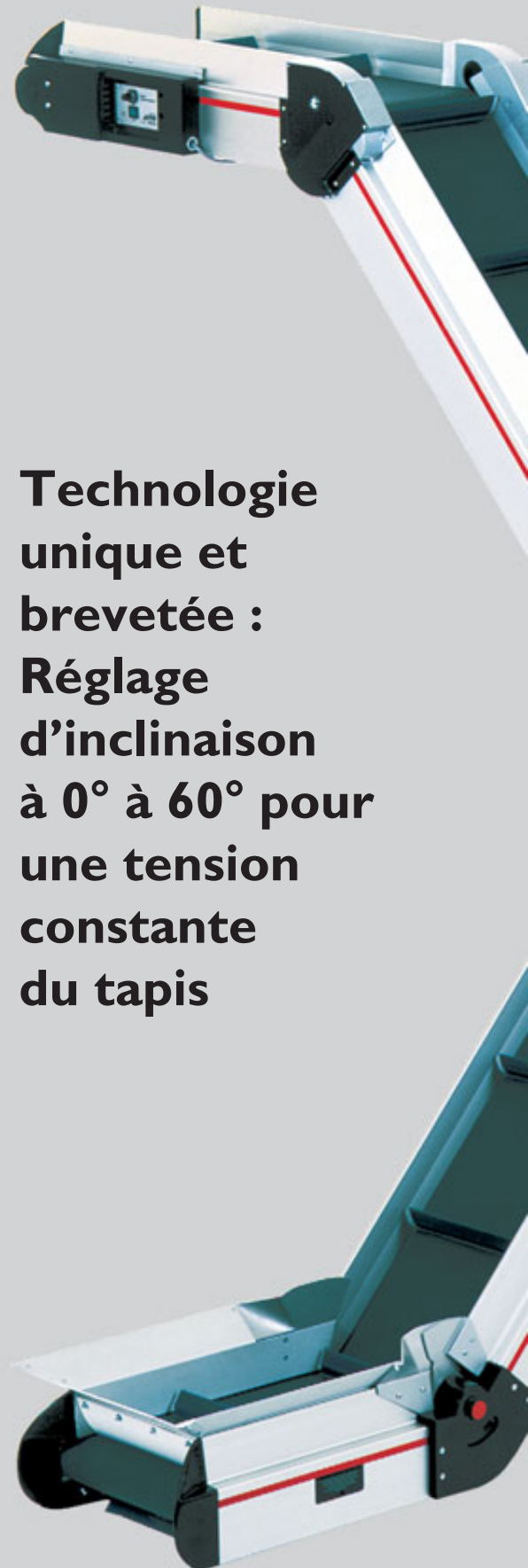

**Technologie unique et brevetée : Réglage d'inclinaison à 0° à 60° pour une tension constante du tapis**

## Tapis pour les convoyeurs

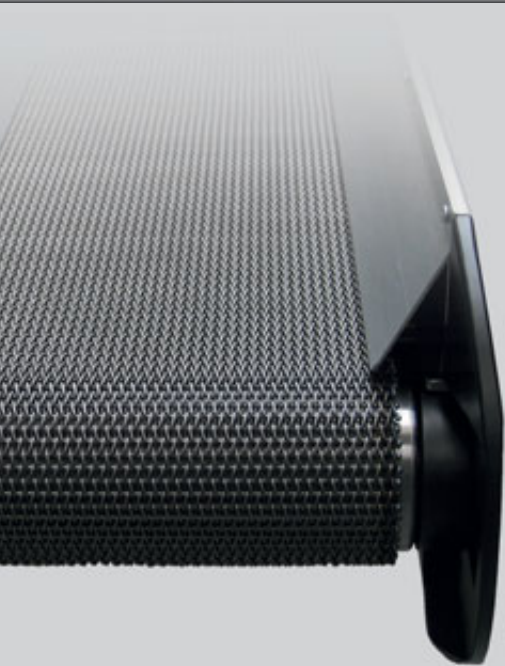

Nous vous proposons le tapis idéal pour chacun de vos besoins en manutention. Grâce à des modifications et des développements propres, nous sommes également en mesure de réaliser les solutions de manutention les plus difficiles et exceptionnelles.

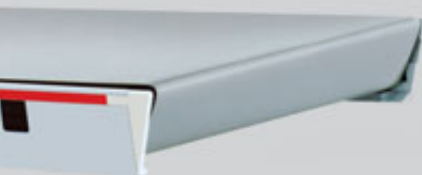
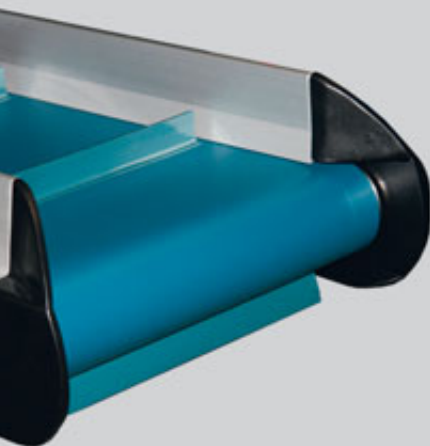

### Diversité et qualité

Nous vous proposons le tapis idéal pour chacune de vos applications de manutention. La structure intelligente et facile à entretenir de nos convoyeurs permet un remplacement facile du tapis. Nous proposons des tapis dans divers matériaux, structures et couleurs. Les critères tels que le poids des pièces, la hauteur de chute, la température des pièces, la sensibilité de la surface, le mouillage de la surface des pièces avec des produits chimiques, la résistance des produits alimentaires, etc. constituent nos critères de sélection du tapis approprié. Grâce à notre vaste gamme d'accessoires tels que les bords ondulés, les bandes longitudinales, les barrettes, les rails de guidage, les connexions sans fin et bien entendu aussi les solutions personnalisées, nous adaptons nos tapis à votre application spécifique.

#### Exemples de conception de tapis:



Surface lisse

Grand choix de couleurs

Surface alvéolée

Surface Supergrip

Surface structurée

#### Exemples de conception des raccords des tapis:



Dispositif inter-rétagés à deux couches

Raccords à niveaux en forme de doigts

Raccord denté

Raccords Alligator

Raccords à crochets décalés

#### Exemples de conception des tasseaux:

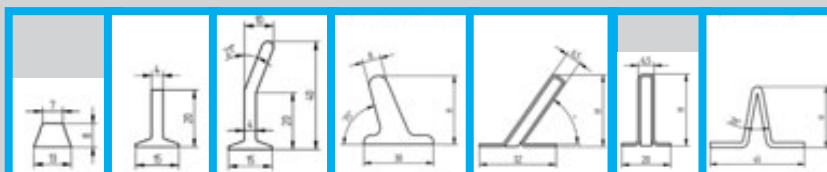

Type TR

Type T

Type TG

Type TN

Type SY

Type SG

Type SO

#### Exemples de conception des tapis:

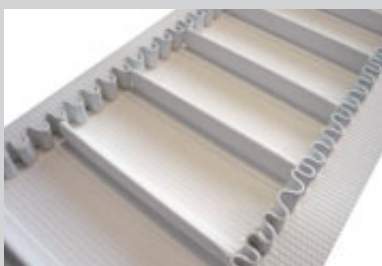

Tapis structuré avec bords ondulés et barrettes en matériau de bande



Tapis en polyester avec bandes longitudinales et barrettes de ramassage cousues

## I-Tech



**Moteur à bride:** installé directement sur l'arbre d'entraînement, pivotant à  $4 \times 90^\circ$



**Moteur axial:** aucune ailette de refroidissement, aucun coin et rebord – idéal pour une utilisation en salle blanche

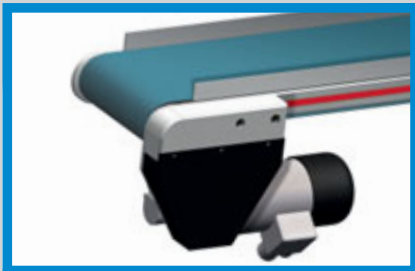

**Commande d'entraînement installée au-dessous de la bande,** une solution d'entraînement fine, même pour les bandes I-Tech

### Solutions d'entraînement sur mesure pour convoyeurs I-Tech

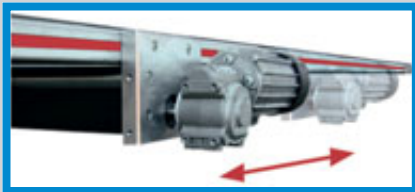

**Commande d'entraînement central** avec moteur installé au-dessous du corps de la bande



**Commande d'entraînement central** avec moteur installé au-dessous du corps de la bande

La commande d'entraînement peut être librement déplacée sur toute la longueur de la bande, permettant ainsi de réduire au minimum le diamètre des poulies de renvoi aux extrémités de la bande. Il est également possible d'intégrer un moteur axial dans la commande d'entraînement central.

**Commande à bride** ne nécessitant aucun entretien. Utilisation universelle, sans chaîne, sans pignon. Utilisation également possible dans un environnement poussiéreux ou très sale.

**Moteur axial** dans l'arbre d'entraînement. Structure absolument compacte. Idéal pour l'utilisation en salle blanche et dans tous les environnements ne disposant pas de suffisamment de place pour la commande d'entraînement.

**Commande d'entraînement au-dessous de la bande.** Aucune partie ne débordé l'élément de support vers le haut.

Le moteur est installé de manière protégée au-dessous du corps de la bande.

**Commande d'entraînement installée latéralement à la bande.** Utilisation universelle et flexibilité élevée en termes de vitesses de la bande à réaliser.

**Commande d'entraînement à l'intérieur de la bande.** Tous les composants d'entraînement sont ainsi protégés. Toutefois, il reste facile d'accéder au moteur et à la commande dans le cas des structures compactes. Une spécialité de MTF Technik.

## Multi-Tech

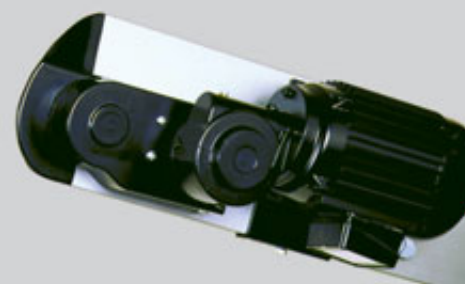
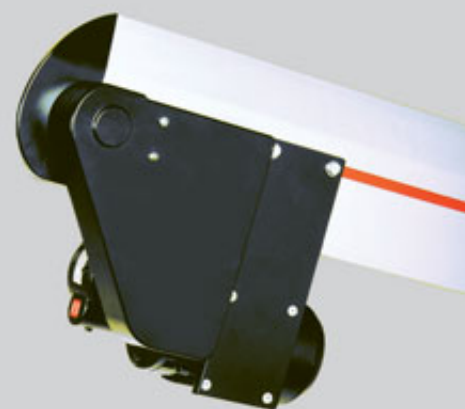



## Accessoires et détecteurs pour convoyeurs



Aiguillage pneumatique



Basculés de distribution

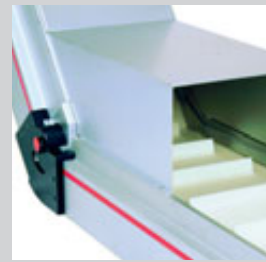

Boîtiers



Trémie de reprise



Plaques de séparation et de répartition



Composants pneumatiques



Freins

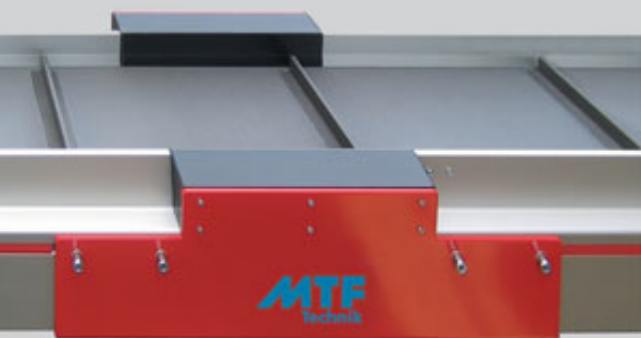

Dispositif de détection de métaux à couche simple



Reconnaissance d'images



Détecteurs de tunnel



Ionisation

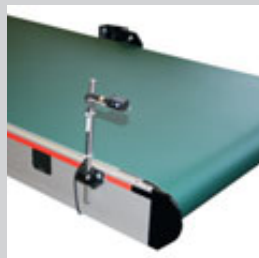

Capteurs



Automates programmables industriels



Guide latéral réglable

Brosse-racloir motorisée

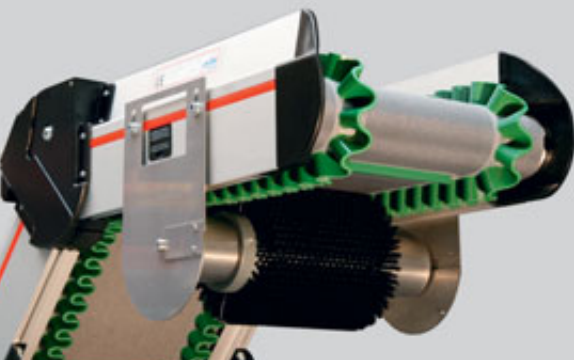

Ventilateurs de refroidissement



Brosse-racloir sur la bouche de décharge de la bande



Manchettes

# Convoyeur châssis de base



**HE 010**, sur un socle stable, télescopique, se terminant latéralement au même niveau que le convoyeur ce qui permet une inclinaison extrême.



**HE 020**, sur un socle stable avec un réglage en hauteur, et un angle d'inclinaison variable.

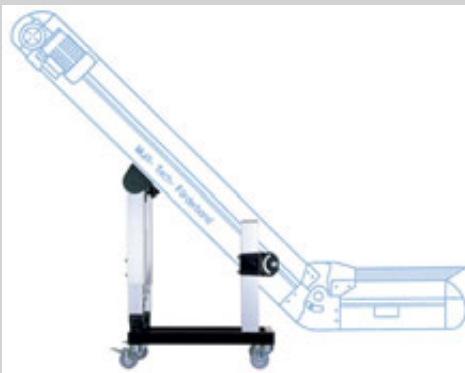

**LD 020**, sur un socle stable, télescopique, ayant une capacité de charge particulière et réglage en hauteur sur deux colonnes.



**IE 010**, sur le châssis de base soutenu par un réglage en hauteur et disposant d'une grande variation d'inclinaison, soutenu par la pression gazeuse. Pour des convoyeurs légers et étroits.

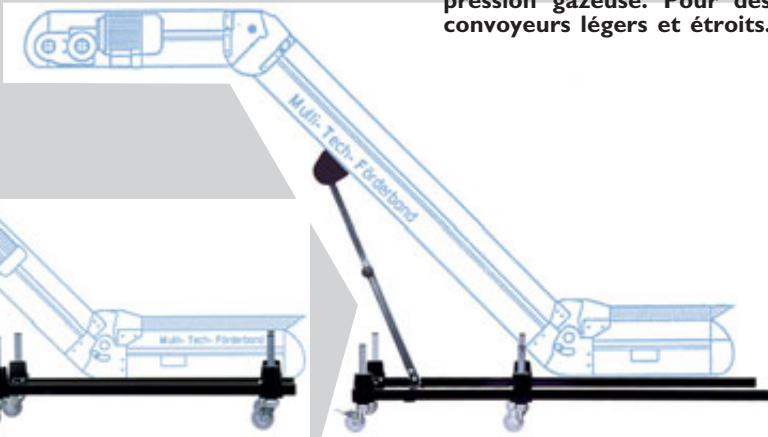

**KF 010**, plateformes de support, roues réglables longitudinalement et en hauteur. Pour convoyeurs à inclinaison avec courte bande ascendante.

**TF 110**, cadre de profilé robuste, amortisseur à gaz et support central en forme de T, roues pouvant être déplacées dans le sens longitudinal.



**AM 140**, supports indépendants robustes et réglables en hauteur, convient pour différentes hauteurs de surface, telles que les gradations et les compartiments de machines.



## Châssis de base universel

Les convoyeurs MTF sont très stables et flexibles à utiliser. Les barres de supports avec amortisseurs à gaz assurent un réglage facile de l'angle d'inclinaison de la bande ascendante.

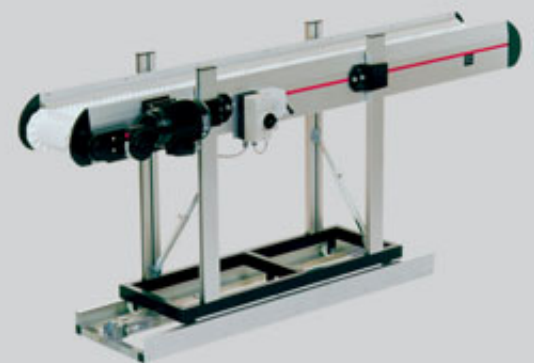

Châssis spécial avec déplacement linéaire pneumatique

Qualité supérieure et innovation depuis plus de 40 ans



**MTF Technik**  
Hardy Schürfeld  
GmbH & Co.KG  
Stadionstraße 8  
D-51702 Bergneustadt

Tel.: +49(0)2261.9431-0  
Fax: +49(0)2261.9431-31

[www.mtf-technik.de](http://www.mtf-technik.de)  
[info@mtf-technik.de](mailto:info@mtf-technik.de)

**Cette brochure montre seulement une section de notre programme de fabrication et de vente. Pour vos travaux spécifiques nous nous mettons à votre disposition dans le cadre d'une consultation individuelle.**

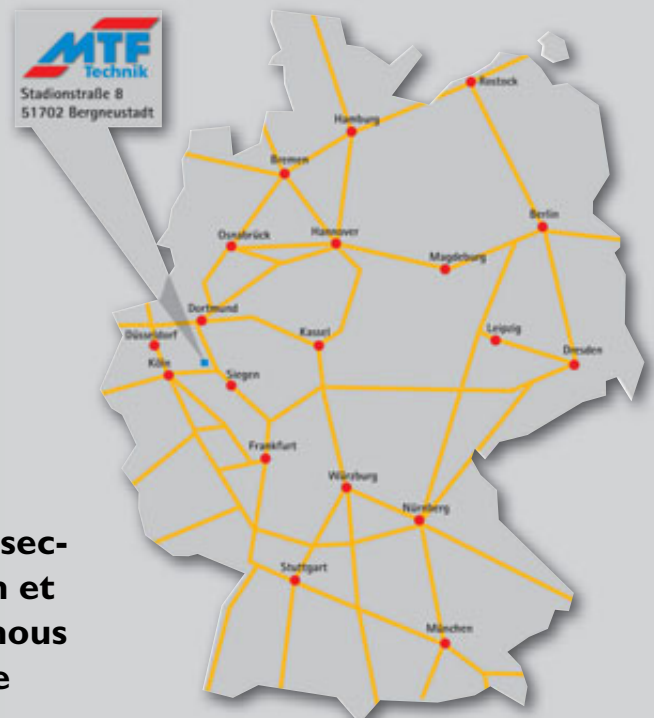

Toutes les dimensions et les illustrations sont sans engagement. Sous réserve des modifications techniques dans le sens du développement ultérieur.

Wir fördern Ihren Erfolg